

## Montageanleitung

# KUNDENEIGENTUM

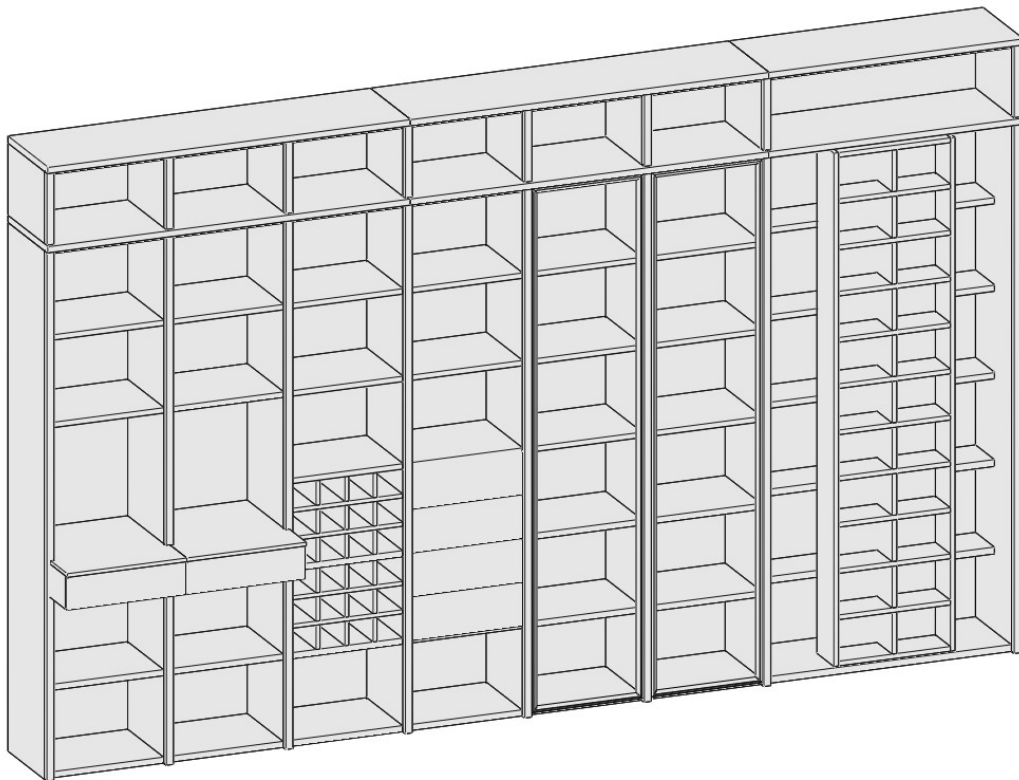

Beispielkommission = PH500

Stand: 30.09.2014

# WEHRSDORFER

Sehr geehrte Kundin, sehr geehrter Kunde,

Sie haben sich für eine Wohnwand der Firma Wehrsdorfer Werkstätten entschieden. Es handelt sich dabei um sehr hochwertige, speziell nach Ihren Wünschen gefertigte Möbel. Nach Furnierbild hergestellte Fronten, in der von Ihnen selbst gewählten Farbe und an der von Ihnen festgelegten Einbaustelle, sind Belege für das hohe Maß an kommissionsorientierter Fertigung.

Damit Sie möglichst lange Freude an Ihren neuen Möbeln haben, beachten Sie bei der Montage bitte die folgenden Anleitungsschritte.

Sollte es während der Montage zu Unklarheiten oder Fragen kommen, erreichen Sie uns telefonisch von:        Mo – Fr        8.00 – 17.00 Uhr

unter:

Wehrsdorfer Werkstätten  
Möbel – und Innenausbau GmbH & Co.KG  
Dresdener Straße 43  
02689 Sohland OT Wehrsdorf  
Tel.: 035936 / 380-0  
E-mail: [info@wehrsdorfer.de](mailto:info@wehrsdorfer.de)

## Inhaltsverzeichnis

A	Allgemeine Hinweise	4
B	Beschlagübersicht	6
C	Montage von Standkorpussen	8
D	Montage der Seitenwandprofile	12
E	Montage der Zwischenböden	13
F	Einbau von Schieberegalen	15
G	Montage der Deckplatten	17
H	Montage von Hochverbauaufsätzen	18
I	Montage von Einbauelementen	19
J	Einbau eines Elektropakets	25
K	Einbau einer LED Spotbeleuchtung	27
L	Abschließende Arbeiten	28

## **A Allgemeine Hinweise**

Sie erhalten alle Schränke als verleimte Korpusse mit eingehängten Fronten und eingebauten Schubkästen.

Die Stellfolge Ihrer Kommission wurde mit der Auftragsbestätigung als verbindlich erklärt. Nachträgliche Änderungen bei der Montage sind nicht mehr möglich!

Im Beschlagkarton finden Sie eine Ansichtszeichnung Ihrer Kommission, der Sie die folgenden Informationen entnehmen können (vgl. Bild 01).

Bestell- und Verpackungsnummer der einzelnen Schränke finden Sie auf den jeweiligen Verpackungsaufklebern wieder. So können Sie die Bestandteile Ihrer Wand gezielt suchen und montieren.

Die Montage der Möbel sollte generell von mindestens zwei Personen vorgenommen werden.

Beachten Sie, dass nicht alle aufgeführten Montageschritte erforderlich sein müssen. Grund können eine abweichende Sonderausstattung oder individuelle Sonderbauten sein.

Die Montageanleitung soll auch nach Abschluss der Montagearbeiten beim Kunden verbleiben.

Für Fehler oder Beschädigungen, die aus nicht sachgemäßer Montage oder dem Nichtbefolgen der Anleitungsschritte resultieren, übernimmt der Hersteller keine Haftung.

**Veränderungen im Sinne technischer Weiterentwicklung behält sich der Hersteller vor.**

Bild 01

Bestellte Holzart / Farbe  
des Korpus

AB – Nummer,  
wichtig für  
Rückfragen  
beim  
Hersteller

Auftrags.-Nr. : 123456 01		www.wehrsdorfer.de		PRODUKTIONSFOLGE		Griff:	
Liefertermin : 26/27 KW		Telefon : 035936 380-0		Korpusfarbe: WEISS			
Modell		Möbelhaus : WEHRSDORF		Bearbeiter/In-			
Komm.-Nr. : AUSSTELLUNG		Bemerkung :		Stand: 01.08.2011			

Q100 22 23 1497 x400x29 2 Stück	Q100 24 25 1480 x400x29 2 Stück	Q113 - R 1050x400x29 2 Stück	10	11	12	13	14	15	16	17	18	19	20	21	22	23	24	25	26
X	X		X	X	X	X	X	X	X	X	X	X	X	X	X	X	X	X	X
Boden	Boden	Boden	entfalte Hfischwarz	entfalte Hfischwarz	entfalte Hfischwarz	entfalte Hfischwarz	entfalte Hfischwarz	entfalte Hfischwarz	entfalte Hfischwarz	entfalte Hfischwarz	entfalte Hfischwarz	entfalte Hfischwarz	entfalte Hfischwarz	entfalte Hfischwarz	entfalte Hfischwarz	entfalte Hfischwarz	entfalte Hfischwarz	entfalte Hfischwarz	entfalte Hfischwarz
0170	0170	0170	0170	0170	0170	0170	0170	0170	0170	0170	0170	0170	0170	0170	0170	0170	0170	0170	0170
16	17	18	19	20	21	22	23	24	25	26	27	28	29	30	31	32	33	34	35
493	493	493	493	493	493	493	493	493	493	493	493	493	493	493	493	493	493	493	493
510	510	510	510	510	510	510	510	510	510	510	510	510	510	510	510	510	510	510	510

2-Kanal-Beleuchtung (Ein/Aus+Dimmen)	1 Stück	9185	1 Stück	9187
3xLED-Holzbohlenbeleuchtung für Breite 46cm incl. Stanschiene+Trafo	2 Stück	9322	2 Stück	9325
3xLED-Holzbohlenbeleuchtung für Breite 46cm incl. Stanschiene+Trafo	2 Stück	9323		

28	Beschlagkarton
29	Seitenwandprofile
30	Seitenwandprofile

Modellname



Verpackungsnummer

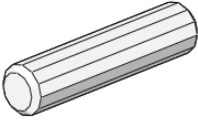
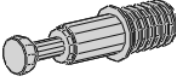
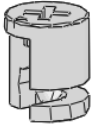
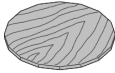

Bestellnummer

## B Beschlagübersicht

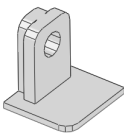
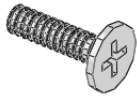
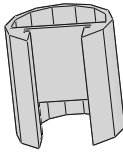

Die im Folgenden aufgeführten Beschläge können je nach konstruktiven Erfordernissen in Verwendung und Menge variieren. Die im Einzelnen benötigten Beschläge und deren Stückzahl entnehmen Sie bitte den zutreffenden Anleitungsschritten.

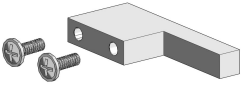
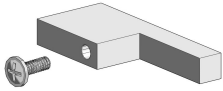
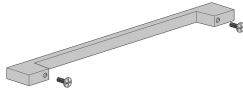
Holzdübel Ø8-30mm lang	Excenterbolzen	Excentergehäuse	Abdeckaufkleber, holzfarbig lackiert
			

Einhängebeschlag	Euroschraube	Einschlaghülse	Stütze
			

Knopf mit je 2x Griffschraube M4	Knopf mit Griffschraube M4 und Klebeband	Griff mit je 2x Griffschrauben M4	Gewindeschraube M4x10 / M4x23
			

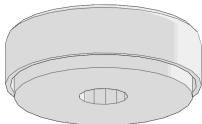
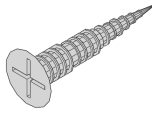
# WEHRSDORFER

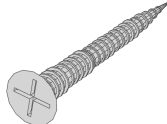
Kunststoffgleiter schwarz (zweiteilig)	Spax-Schraube 3,5 x 15 mm	Spax-Schraube 3,5 x 30 mm	Spax-Schraube 4,5 x 45 mm
			

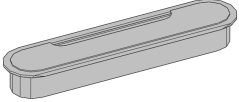
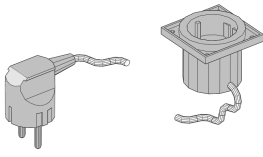
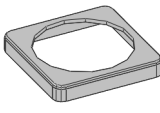
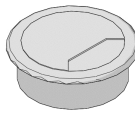
Abdeckung für Kabeldurchlass oval	Einbausteckdose incl. 5 m Anschlusskabel	Abdeckung für Einbausteckdose	Kabeldurchlass Ø 60 mm
			

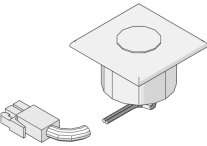
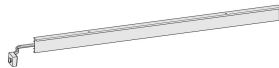
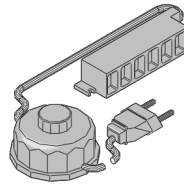
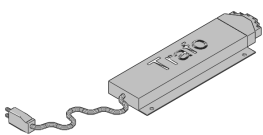
LED-Einbauspot mit Anschlusskabel	Holzboden – Beleuchtung LED	Steckerleiste für Ministecker mit Fußschalter	Trafo mit Ministecker
			

## Sicherheitshinweise/Herstellerangaben

WEHRSDORFER

### Wichtige Informationen zu diesem Möbel:

Auf der Rückseite des Möbelstücks befindet sich ein Rückwand-Etikett mit folgenden Angaben:

Modellbezeichnung:

Fertigungslos:

Herstellerangaben inkl. Kontaktdaten:

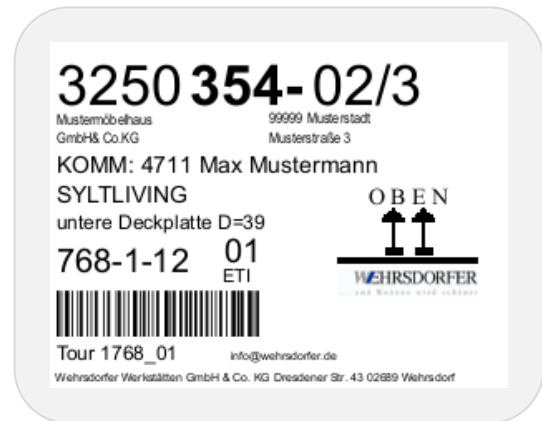

### Gefahrenhinweise:

Im Beschlagkarton, welcher der Auslieferung beiliegt, befindet sich eine Montage-Kurzanleitung. Diese enthält einen Link zum Download der ausführlichen Montageanleitung. Die Gefahrenhinweise zu unseren Möbeln werden sowohl zusätzlich zu der Kurzanleitung beigelegt, als auch in der ausführlichen Montageanleitung aufgeführt und sollten in jedem Fall beachtet werden. Die wichtigsten Punkte sind folgende:

1. **Wandbefestigungen: Siehe gesonderte Seite**
2. **Stromversorgung für Beleuchtung, Innensteckdosen etc.:**

Für alle elektrischen Einrichtungen wie Beleuchtung, Innensteckdosen etc. liegen dem Beschlagkarton entsprechende Anleitungen bei. Des Weiteren wird in den Montageanleitungen darauf verwiesen. Bitte beachten Sie diese Hinweise und lesen Sie sich die jeweiligen Bedienungsanweisungen vor der Inbetriebnahme genau durch.



Zu den ausführlichen Montageanleitungen gelangen folgen Sie bitte dem QR-Code unten, oder unter folgendem Link:

<http://www.wehrsdorfer.de/montageanleitungen.html>

Für alle weitere Informationen besuchen Sie bitte unsere Webseite [Wehrsdorfer Werkstätten](http://www.wehrsdorfer.de).



## Sicherheitshinweis

**Achtung! Wandbefestigung aus Sicherheitsgründen unbedingt einbauen!**

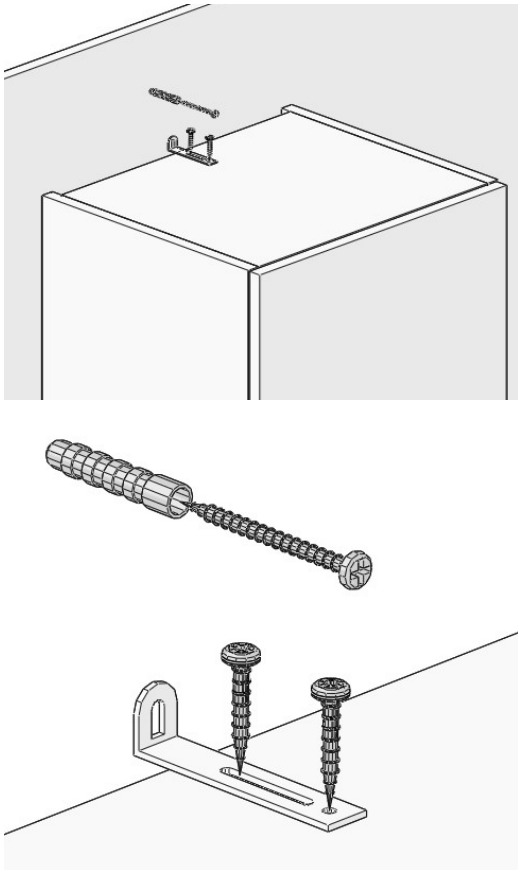

Der mitgelieferte Dübel ist nur für Massivwände geeignet. Für die Befestigung an anderen Wänden (z.B. Gipskarton) müssen Spezialdübel verwendet werden. Schraube + Dübel im Mauerwerk

**UNBEDINGT ANSCHRAUBEN!**



## C Montage von Standkorpussen

C.1	Auspacken der Schränke nach Verpackungsnummern	
-----	--	--



C.2	Sortieren der Schränke nach Verpackungsnummern laut Zeichnung.	
-----	--	--

**ACHTUNG!** Die Stellfolge der Schränke wurde mit der Auftragsbestätigung für verbindlich erklärt. Eine nachträgliche Änderung ist nicht möglich – **Reihenfolge unbedingt einhalten.**

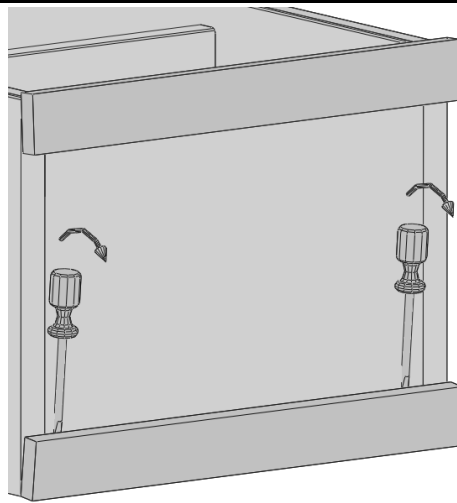
C.3	Entfernen der Schonleisten vom Korpus	Schlitzschraubendreher 
-----	---------------------------------------	--

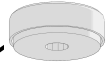

Legen Sie den Korpus auf die Rückwand und lösen Sie die Schonleisten, indem Sie mit einem Schlitzschraubendreher von der Bodenmitte her hinter die Leisten fahren und den Schraubendreher vom Boden wegziehen. Setzen Sie bei größer werdendem Spalt den Schraubendreher nach.

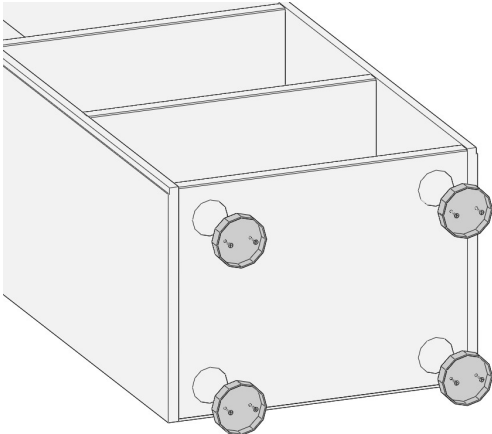
C.4	<h3>Anschrauben der Kunststoffgleiter</h3>	<p>Kunststoffgleiter</p>  <p>Spax-Schraube 3,5x15mm</p> 
		
<p>Schrauben Sie nach dem Entfernen der Schonleisten die Innenteile der Kunststoffgleiter mit den Schrauben in die vorgebohrten Löcher im Unterboden. Drehen Sie das Außenteil darauf. Stellen Sie nun den Schrank auf die Füße.</p>		

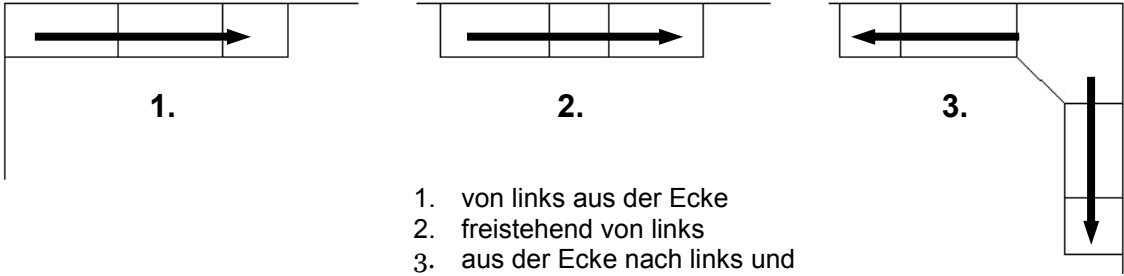
C.5	<h3>Aufstellen des ersten Schrankes</h3>		
 <ol style="list-style-type: none"> <li>1. von links aus der Ecke</li> <li>2. freistehend von links</li> <li>3. aus der Ecke nach links und rechts</li> </ol>			
<p>Richten Sie den ersten vorbereiteten Schrank auf und stellen Sie diesen an den gewünschten Standort. Beginnen Sie möglichst von links oder aus einer Ecke heraus mit der Stellfolge.</p>			
<p><b>ACHTUNG!</b> Vermeiden Sie es den Korpus auf den Kunststoffgleitern zu schieben. Es besteht die Gefahr, dass die Gleiter wegbrechen und der Fußboden beschädigt wird.</p>			

C.6

## Ausrichten der Schränke

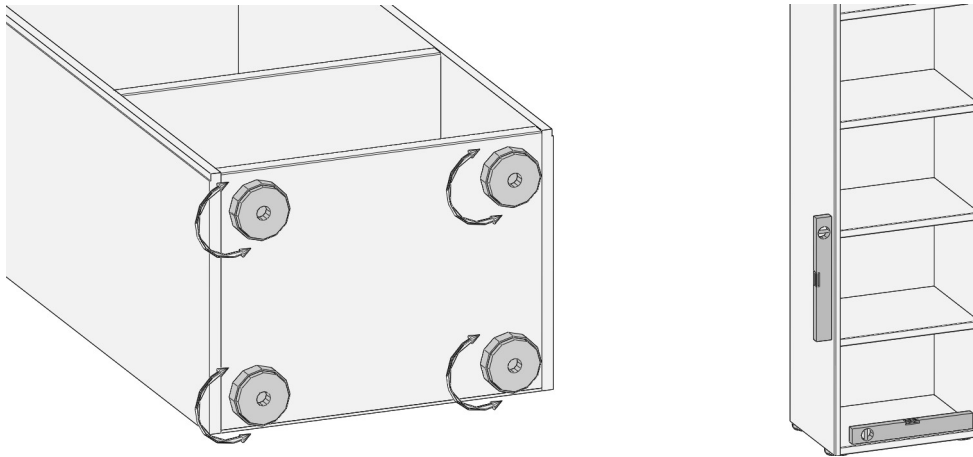

Da die Kunststoffgleiter eine sehr niedrige Bauhöhe besitzen, kann das Drehen nur im Liegen des Schrankes erfolgen. Stellen Sie die Gleiter ein und richten Sie den Schrank wieder auf.

C.7

## Weiterbau nach rechts

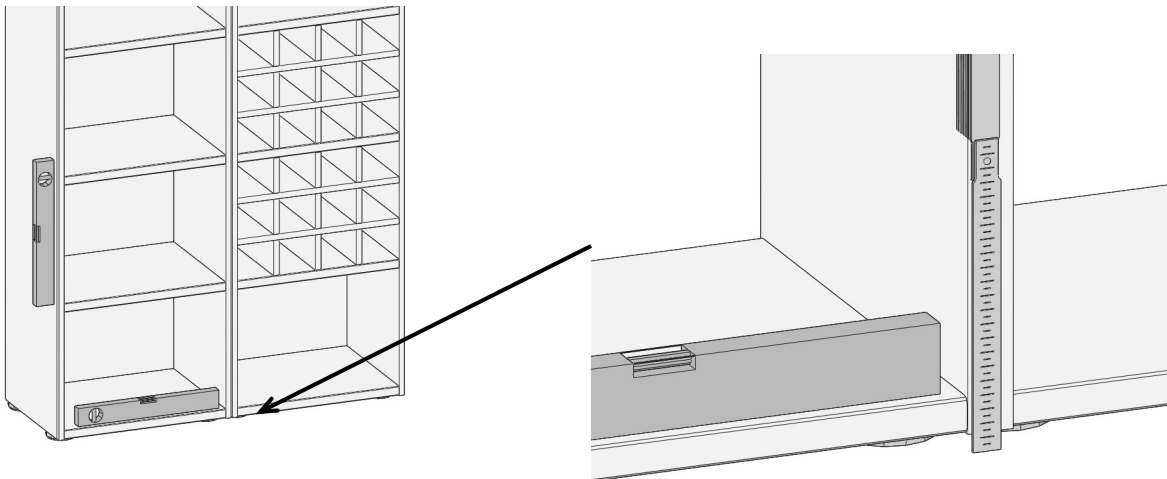

Wiederholen Sie die Schritte C 3, C 4 und C 6 mit allen folgenden Korpusen und stellen Sie die Schränke gemäß der Kommissionszeichnung nacheinander auf.

**TIPP:** Messen Sie die Höhe des Gleiters des vorhergehenden Elementes und stellen Sie die gleiche Länge am folgenden Schrank schon im Liegen ein.

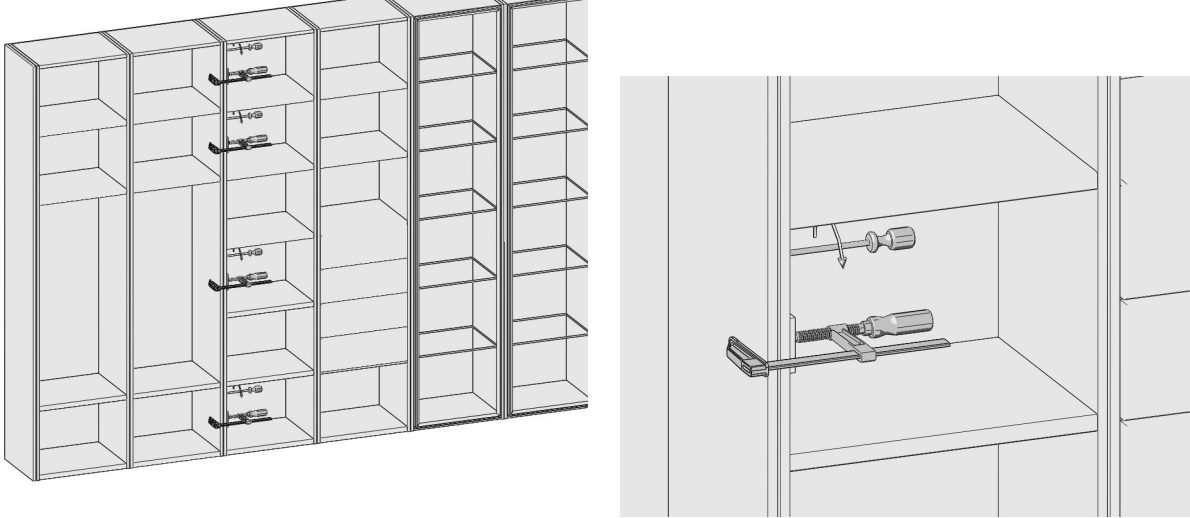
<b>C.8</b>	<b>Verschrauben der Standkorpusse</b>	Spax-Schraube 3,5 x 30 mm 
		
<p>Verschrauben Sie zur optimalen Festigkeit die Korpusse seitlich noch miteinander. Wählen Sie zum Verschrauben unauffällige Stellen wie z.B. hinter einem Band oder unter einem Boden.</p> <p>Fixieren Sie die beiden Seiten mit Schraubzwingen an ihrer korrekten Position. Verwenden Sie zwischen Schraubzwinde und furnierter / lackierter Fläche unbedingt geeignete Beilagen (z.B. Holzklötzchen)</p>		

## D Montage des Seitenwandprofils

D.1	<b>Auspacken der einzelnen Verpackungstücke. Die Anzahl der Kollis für die Seitenwandprofile entnehmen Sie bitte der Übersichtszeichnung (S.5)</b>	
-----	--	--

D.2	<b>Seitenwandprofil mit Federn</b>	
-----	------------------------------------	--



Die Seitenwandprofile finden Sie separat verpackt. Die Federn aus Kunststoff stecken bereits in der Nut. Die Verbindung erfolgt nur über Stecken. Ein Verwenden von Leim oder anderen Klebstoffen ist nicht notwendig.

D.3	<b>Anbringen des Seitenwandprofils</b>	
-----	--	--

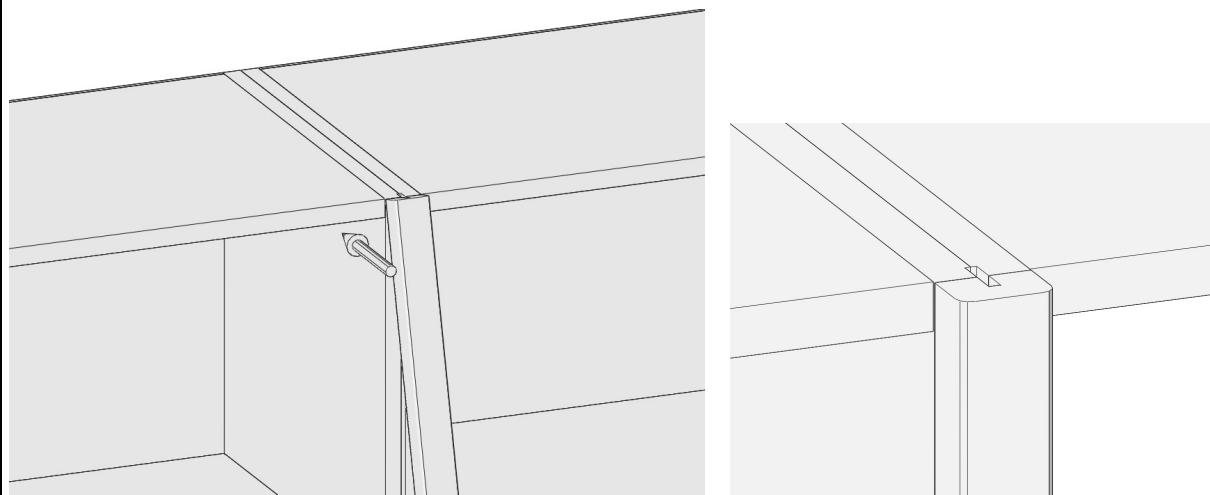

Nun können Sie das Profil in die Nut zwischen den beiden Schrankseiten stecken. Beginnen Sie dabei von oben und halten es mit den Schrankseiten bündig. Drücken Sie es nun mit gleichmäßigem Druck von oben nach unten in die Nut.

## E Montage der Zwischenböden

E.1	Entnehmen Sie die Zwischenböden dem entsprechenden Korpus.	
Zwischenböden liegen in den einzelnen Korpusen. Sie können bei der Montage an der vom Kunden gewünschten Höhenposition angebracht werden.		

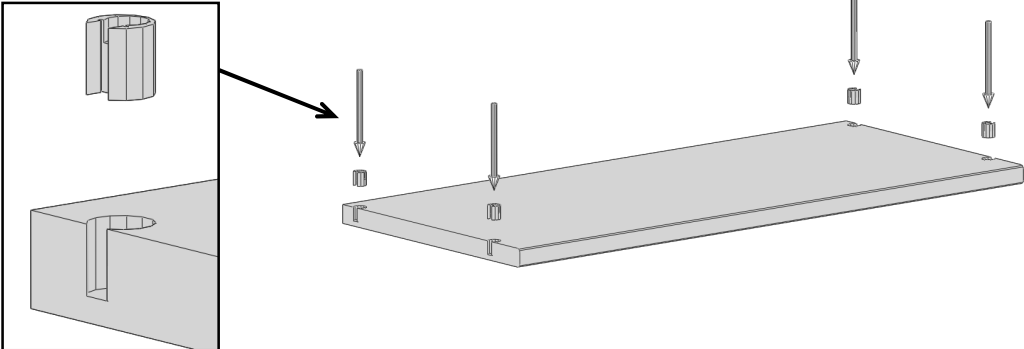
E.2	Vorbereiten der Böden	je 4 x Einschlaghülse 
		
Stecken Sie in jede der 18 mm Bohrungen in der Bodenunterseite eine Einschlaghülse. <b>ACHTUNG!</b> Die Öffnung der Hülse muss auf die seitliche Öffnung der Bohrung gedreht sein und der Steg in der Hülse muss sich auf der Unterseite befinden.		

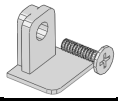
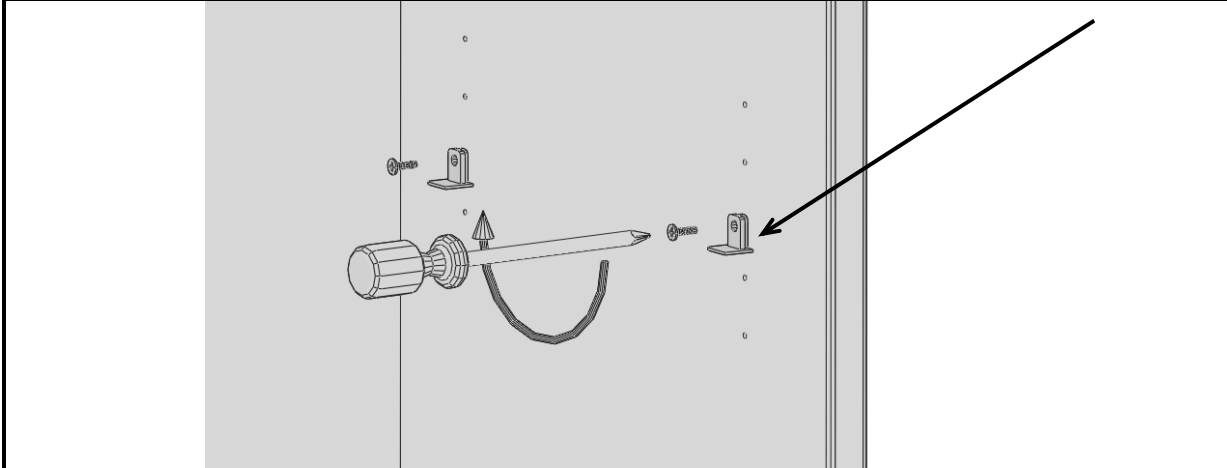
<b>E.3</b>	<b>Befestigen der Einhängebeschläge</b>	je 4 x Einhängebeschlagn 
		
<p>Schrauben Sie die Einhängebeschläge an der gewünschten Position in die vorgebohrten 3 mm Bohrungen der Seitenwand.</p>		

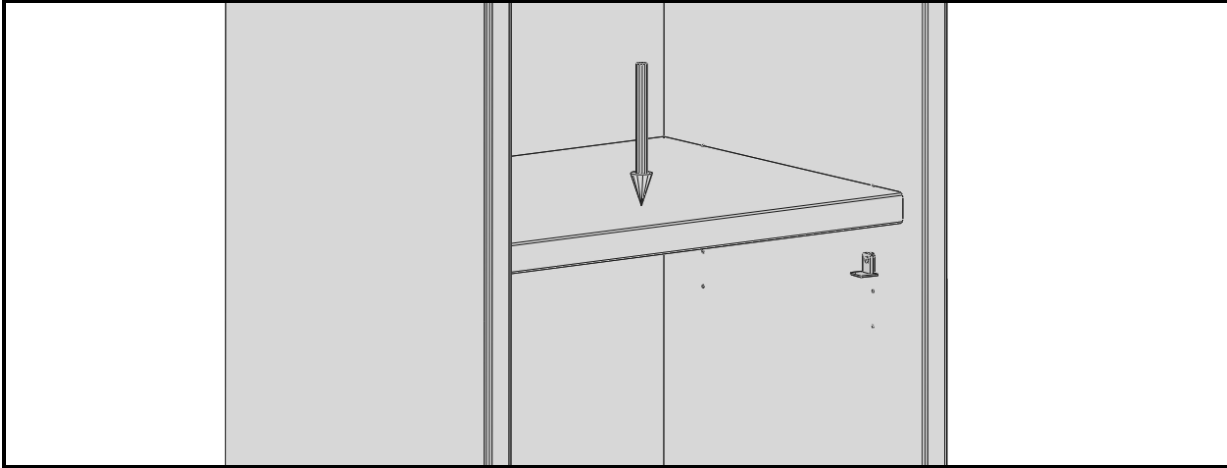
<b>E.4</b>	<b>Einhängen der Böden</b>	
		
<p>Hängen Sie die vorbereiteten Böden, mit der gerundeten Kante nach vorn, von oben auf die Einhängebeschläge. Drücken Sie die Böden fest in die Beschläge.</p>		



## F Einbau von Schieberegalen

F.1	Packen Sie zuerst die entsprechenden Teile aus.	
<b>ACHTUNG!</b> Arbeiten Sie unbedingt zu zweit.		

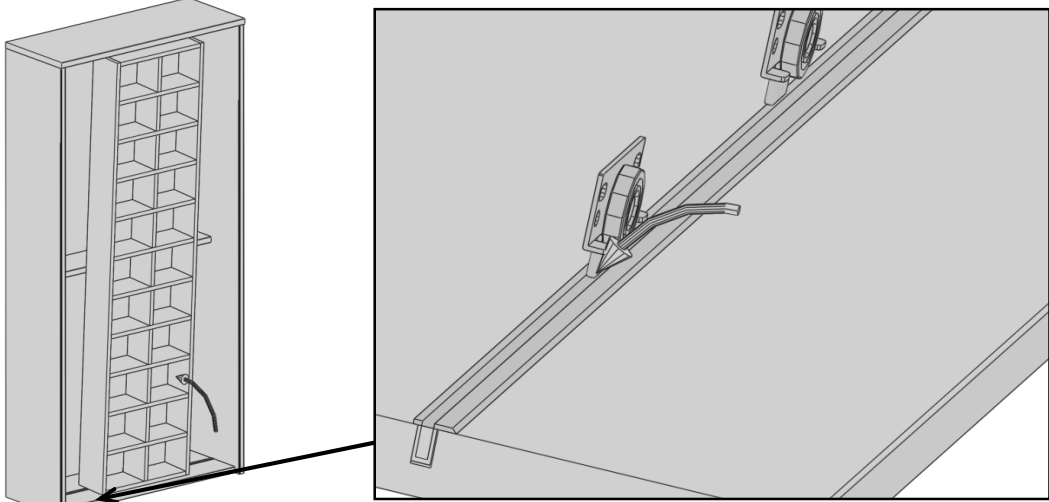
F.2	Einhängen des Schieberegals	
		
Kippen Sie den Regalkorpus mit den Führungen der Rollenteile von vorn in die Laufschiene. Stellen Sie den Regalkorpus danach senkrecht und führen Sie <b>SOFORT</b> Schritt F 3 aus.		
<b>ACHTUNG!</b> Das Schieberegale steht noch nicht von selbst.		

F.3

## Sichern des Schieberegals

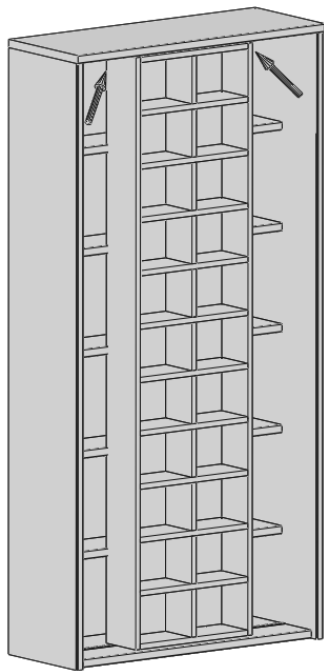

1

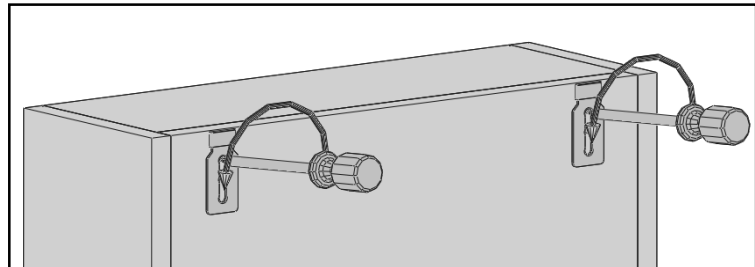

2

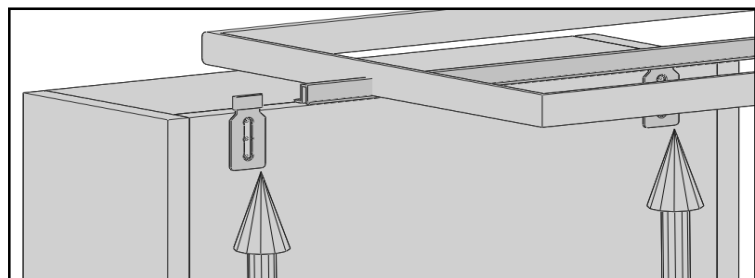

3

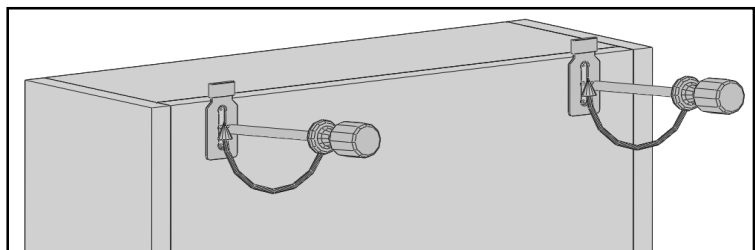

Lösen Sie die Schrauben des Führungsteils an der Rückwand des Schieberegals (1).  
Schieben Sie danach die Führungsteile in die Führungsschiene in der Deckplatte (2)  
und ziehen Sie die Schrauben anschließend wieder fest (3).

**ACHTUNG!** Führen Sie diese Arbeiten unbedingt zu zweit durch. Halten Sie das  
Regal bis die Führungsteile wieder fest angeschraubt sind.

## G Montage der Deckplatten

<b>G.1</b>	<b>Auspacken der einzelnen Verpackungstücke und Sortieren der Deckplatten nach Verpackungsnummern laut Zeichnung.</b>	
------------	---	--

<b>G.2</b>	<b>Platten auf den Schrank legen und Verschrauben</b>	Spaxschrauben 3,5x30 mm  Abdeckaufkleber, holzfarbig lackiert 
------------	---	--

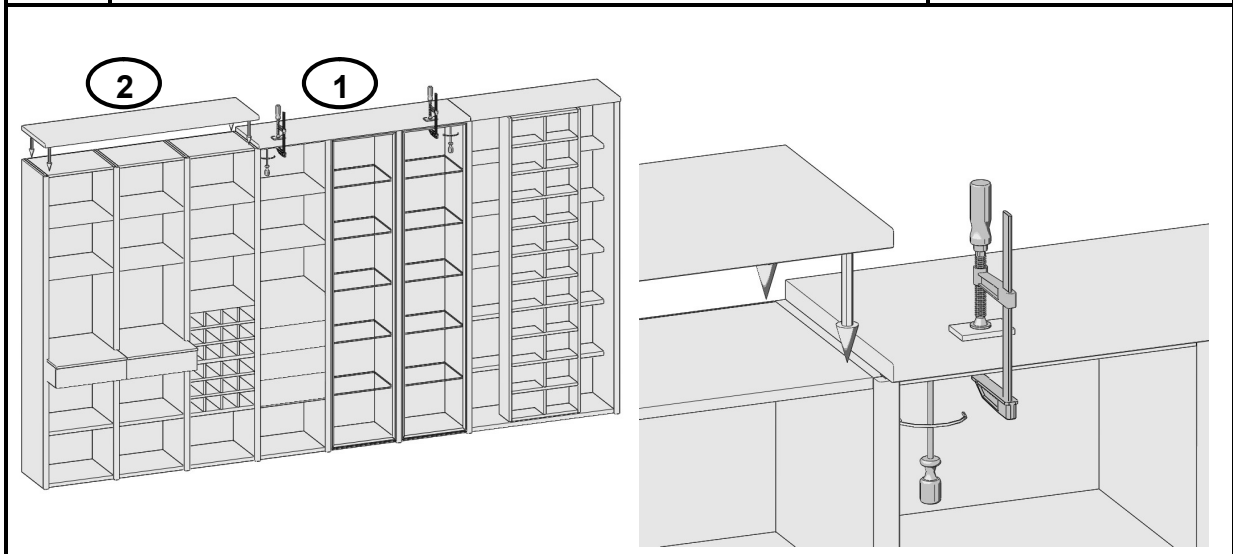

Bei mehreren Deckplatten beginnen Sie mit der Montage in der Mitte (1). So können Toleranzen nach außen ausgeglichen werden. Legen Sie die Platten mittig auf den Schrank und verschrauben Sie diese von unten durch den Oberboden mit den Schrauben 3,5 x 30mm. Legen Sie nun die restlichen Platten links bzw. rechts auf den Schrank (2).

Zum Schluss kleben Sie die Abdeckkappen auf die Schraubenköpfe.

**Hinweis:** Wenn es Ihnen der Platz ermöglicht, können Sie die Platten auch von oben verschrauben.

## H Montage von Hochverbauaufsätzen

<b>H.1</b>	<b>Auspacken der einzelnen Aufsatzkorpuse nach Zeichnung und Verpackungsnummer.</b>	
------------	---	--

<b>H.2</b>	<b>Montage des unteren Korpus</b>	
<p>Hochverbauaufsätze können erst montiert werden, wenn ein Standkorpus bereits darunter montiert ist. Führen Sie dazu den Anleitungsabschnitt C durch.</p>		

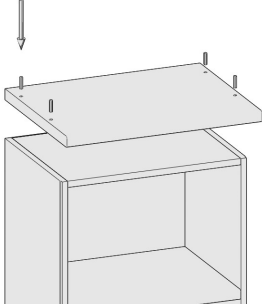
<b>H.3</b>	<b>Standkorpus vorbereiten</b>	4 x Holzdübel Ø8 x 30mm 
		
<p>Nun montieren Sie die Deckplatte, wie in Punkt H beschrieben.          Stecken Sie von oben in die vier 8 mm Bohrungen der Deckplatte des montierten Standkorpus je einen Holzdübel Ø8 x 30 mm.</p>		

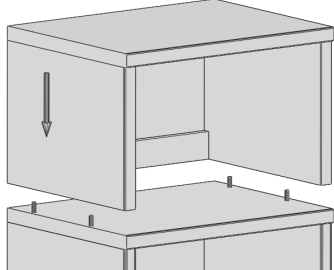
<b>H.4</b>	<b>Montage der Aufsatzkorpuse</b>	
		
<p>Stellen Sie den Aufsatzkorpus so auf den darunter stehenden Standkorpus, dass die Holzdübel in den unteren Schmalflächen der Aufsatzseiten stecken.</p>		

## I Montage von Einbauelementen

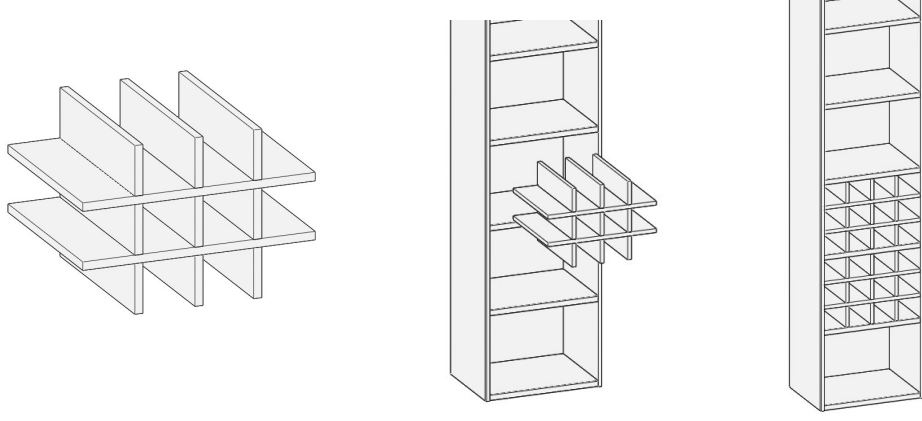
I.1	Einbau eines Weinregals	
		
<p>Auspacken des Weinregals nach Verpackungsnummern laut Zeichnung. Schieben Sie das Weinregal von vorn in den Schrank. Eine Fixierung ist nicht notwendig.</p> <p><b>Achtung! Das Weinregal ist teilweise nur zusammengesteckt. Bitte vorsichtig auspacken.</b></p>		

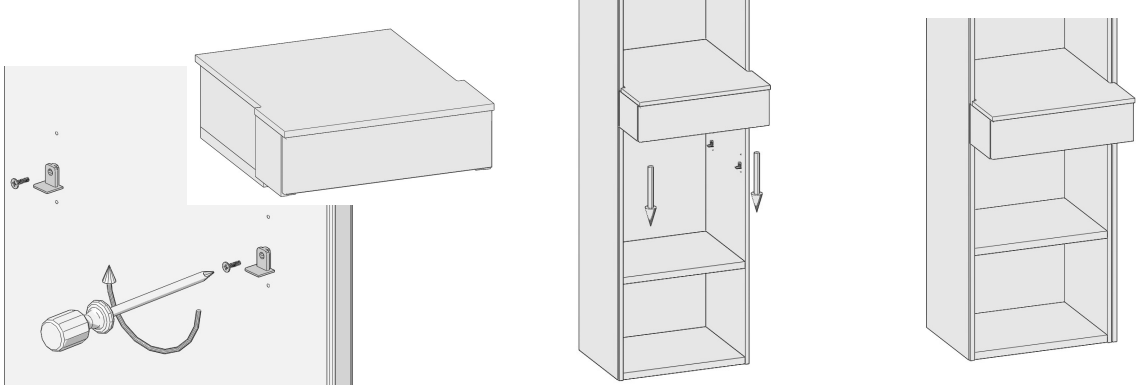
I.2	Einbau einer Buchablage bei Korpus ohne Holzbodenbeleuchtung	
		
<p>Auspacken der Buchablage nach Verpackungsnummer laut Zeichnung. Setzen Sie den Korpus auf die angeschraubten Einhängebeschläge (siehe Punkt D, Montage der Zwischenböden).</p>		

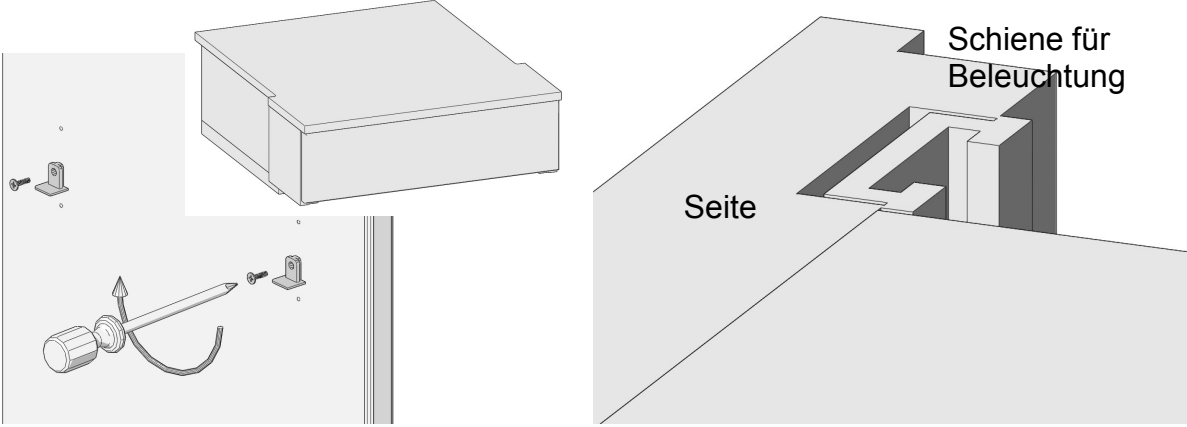
I.3	<b>Einbau einer Buchablage bei Korpus mit Holzbodenbeleuchtung</b>	
		
<p>Auspacken der Buchablage nach Verpackungsnummer laut Zeichnung. Da die Schiene der Glaskantenbeleuchtung zu der Schrankseite übersteht, muss die passgenaue Buchablage vor dem Einbau demontiert werden.</p>		

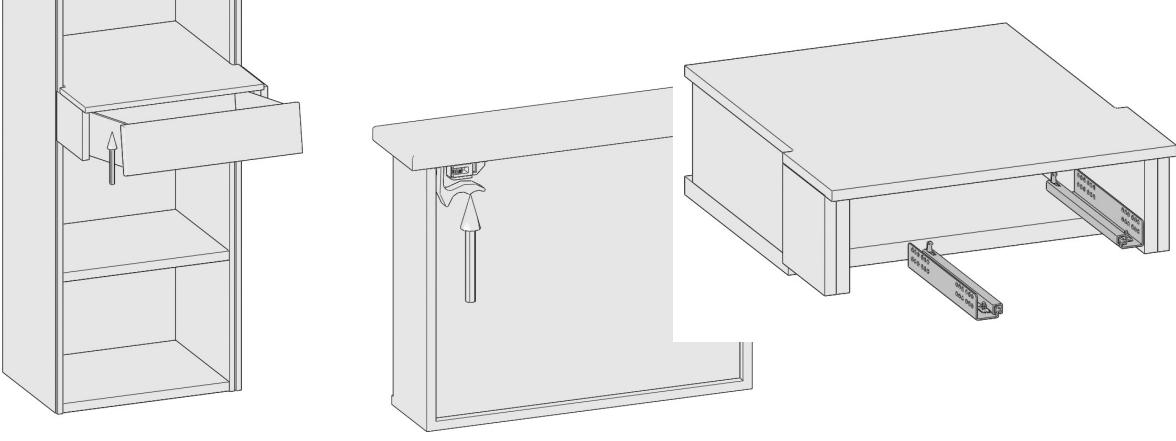
I.4	<b>Demontage Schubkasten</b>	
		
<p>Entnehmen Sie zuerst den Schubkasten. Ziehen Sie den Schubkasten heraus. Heben Sie dann den Schubkasten vorne aus und drücken Sie dabei die Schnäpper. Schrauben Sie nun die linke Schubkastenschiene ab.</p>		

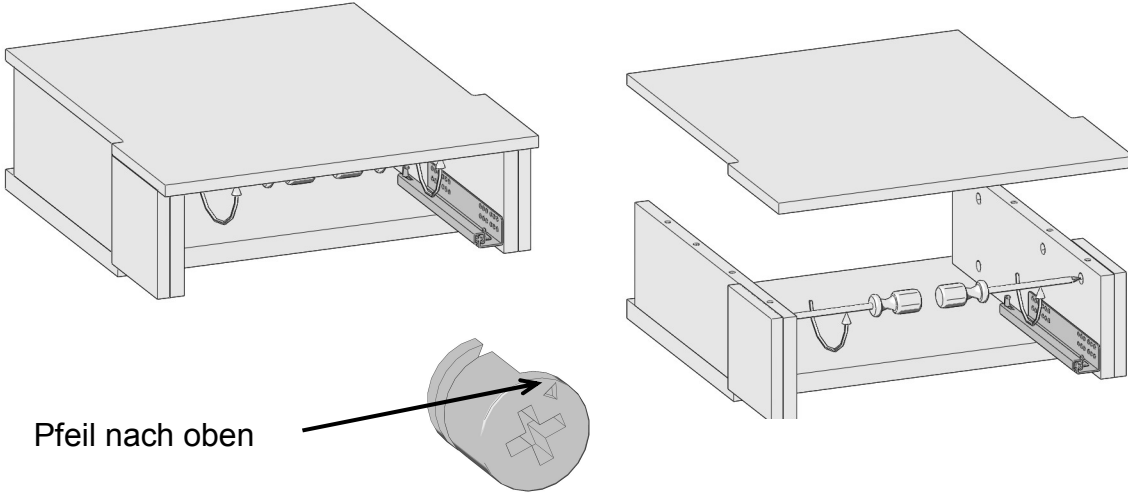
<b>I.5</b>	<b>Lösen der Deckplatte</b>	
 <p>Pfeil nach oben</p>		
<p>Drehen Sie die oberen Minifixverbinder locker, bis der Pfeil auf dem Beschlag nach oben zeigt. Nun lösen Sie vorsichtig die Deckplatte.</p>		

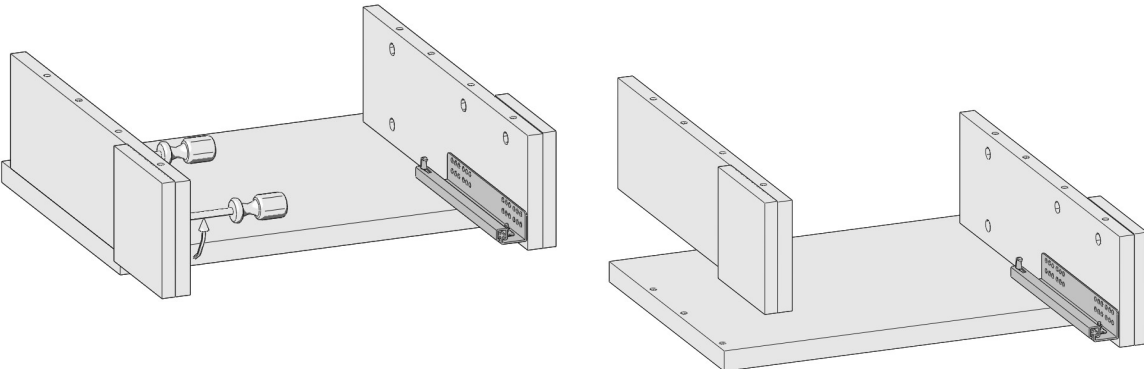
<b>I.6</b>	<b>Lösen der Seite</b>	
		
<p>Drehen Sie die Minifixverbinder von der linken Seite locker und nehmen diese von dem Unterboden.</p>		

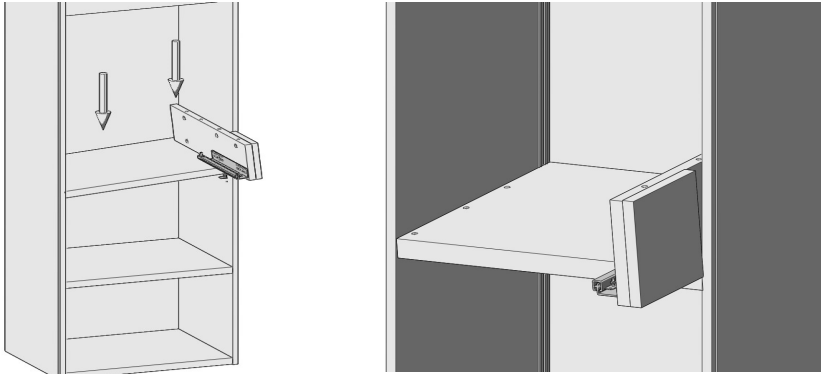
I.7	Einhängen des Boden	
		
<p>Setzen Sie nun den Unterboden auf die angeschraubten Einhängebeschläge. Beginnen Sie auf der linken Seite und drücken diese schräg nach unten.</p> <p><b>Achtung! Vorsicht bei der Schiene für die Holzbodenbeleuchtung!</b></p>		

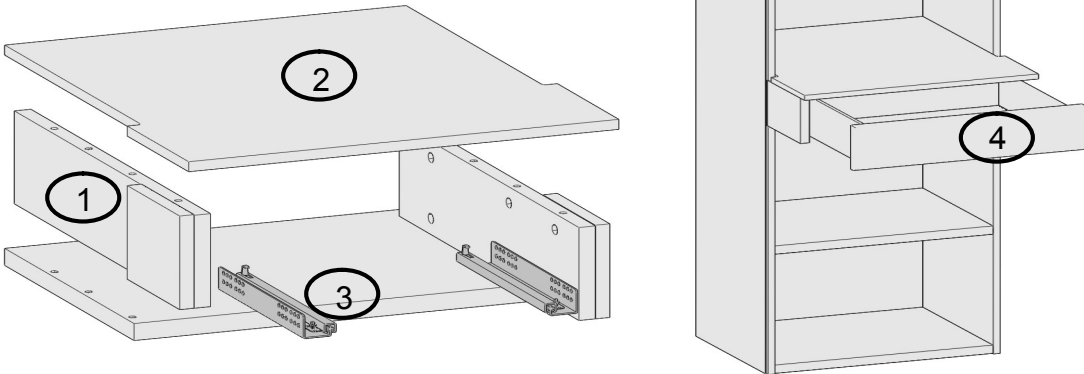
I.8	Zusammenbauen der Buchablage	
		
<p>Nun können Sie die Buchablage wieder zusammenbauen.</p> <ol style="list-style-type: none"><li>1. Seite darauf setzen und Excenter anziehen</li><li>2. Deckplatte auf die Seiten legen und Excenter anziehen.</li><li>3. Schubkastenschiene anschrauben</li><li>4. Setzen Sie die Schubkästen auf die Kastenschiene und schieben Sie diese ein. Der Schnapper muss in den Kastenschiene einrasten.</li></ol>		

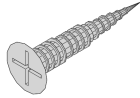
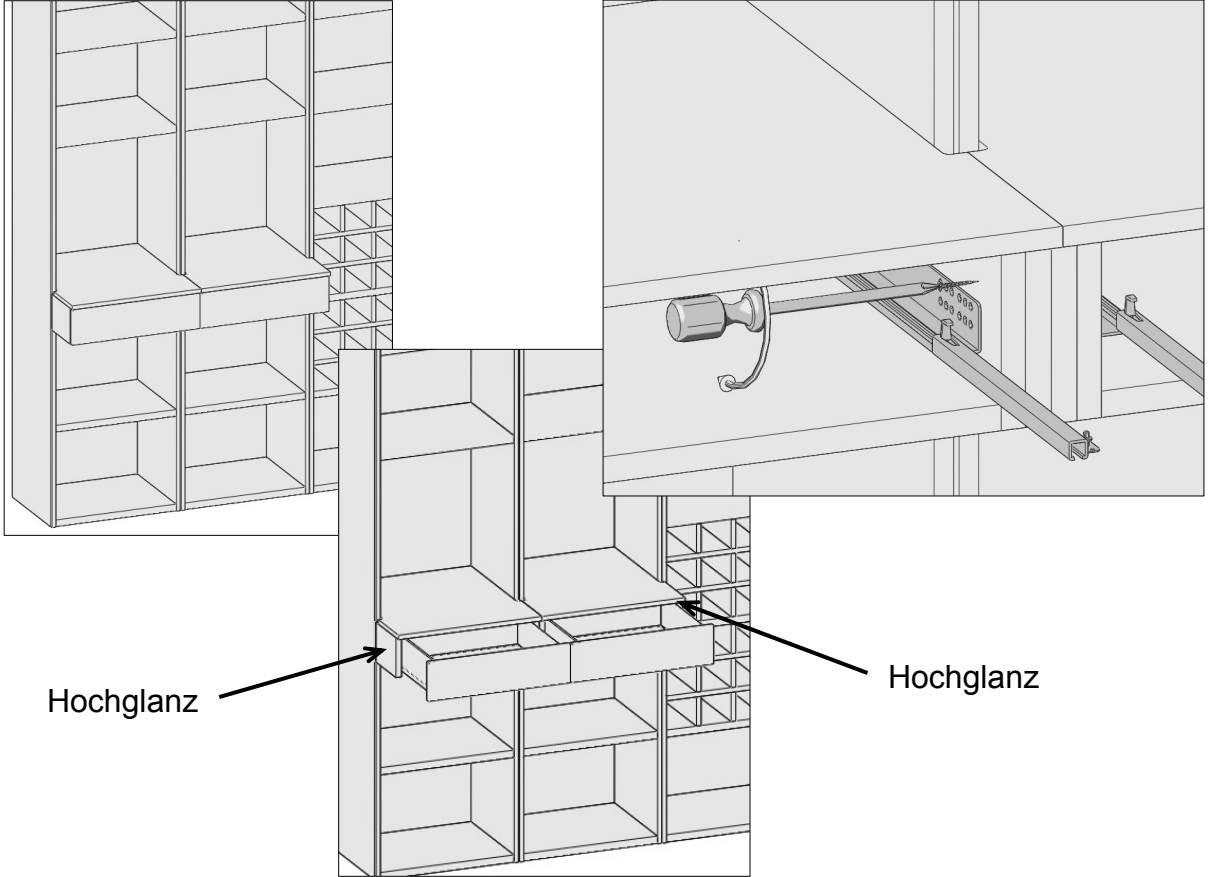

I.9	<b>Verbinden von mehreren Buchablagen nebeneinander</b>	Spaxschrauben 4,5x45 mm 
 <p>Hochglanz                      Hochglanz</p>		
<p>Wenn die Buchablagen eingehangen sind, müssen diese noch seitlich miteinander verschraubt werden. Dazu ziehen Sie die Schubkästen heraus. Nun können Sie die beiden Buchablagen mit den 4,5x45mm Schrauben miteinander verbinden.</p> <p><b>Achtung! Bei mehreren Buchablagen in Hochglanz nebeneinander, unbedingt drauf achten, dass die polierten kleinen Seiten immer nach außen zeigen.</b></p>		

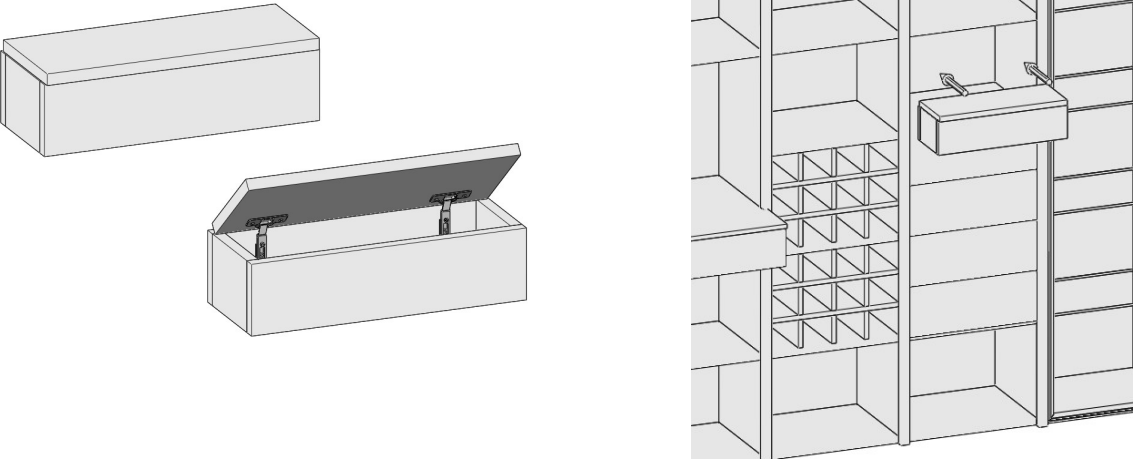
I.10	<b>Einbau einer Büchertreppe</b>	
		
<p>Auspacken der Büchertreppe nach Verpackungsnummer laut Zeichnung. Schieben Sie die Büchertreppe von vorn in den Schrank.</p>		

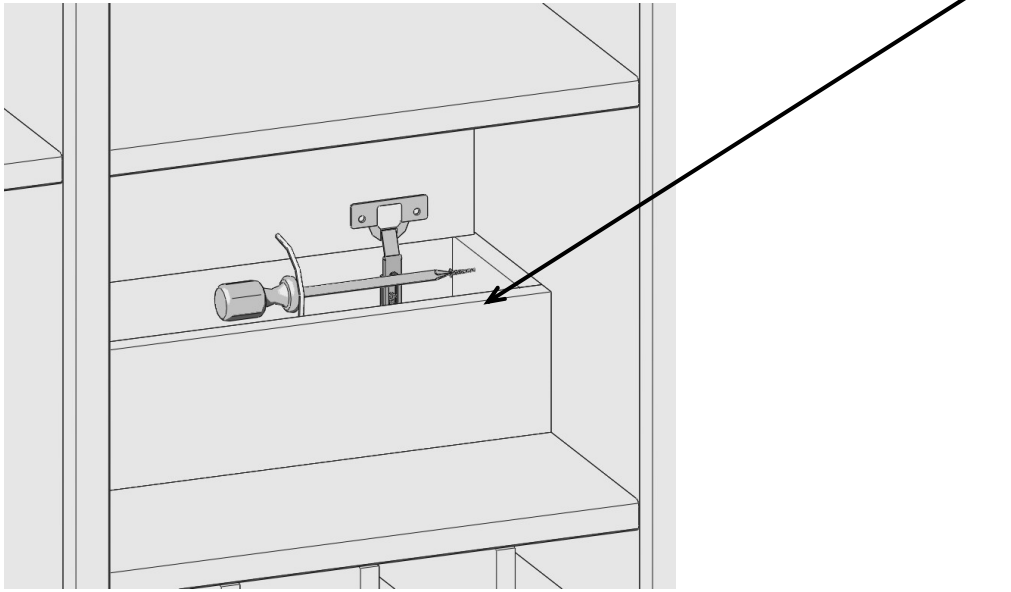
I.11	<b>Befestigen der Büchertreppe</b>	Spaxschrauben 3,5x30 mm 
		
<p>Öffnen Sie den Deckel und verschrauben Sie die Büchertreppe mit den Schrankseiten durch die vorgebohrten Löcher.</p>		

## J Einbau eines Elektropakets

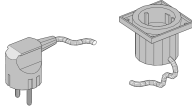
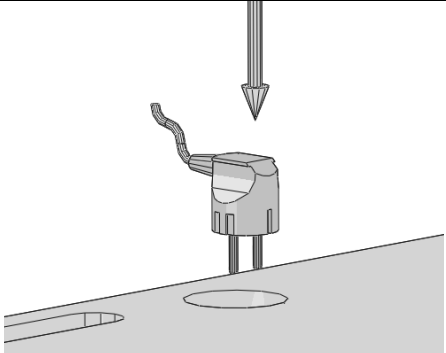
J.1	<b>Einführen des Anschlusskabels</b>	Einbausteckdose incl. 5m Anschlusskabel 
		
Föhren Sie als erstes das Anschlusskabel von oben durch die kreisrunde Ausfräsung in der Deckplatte.		

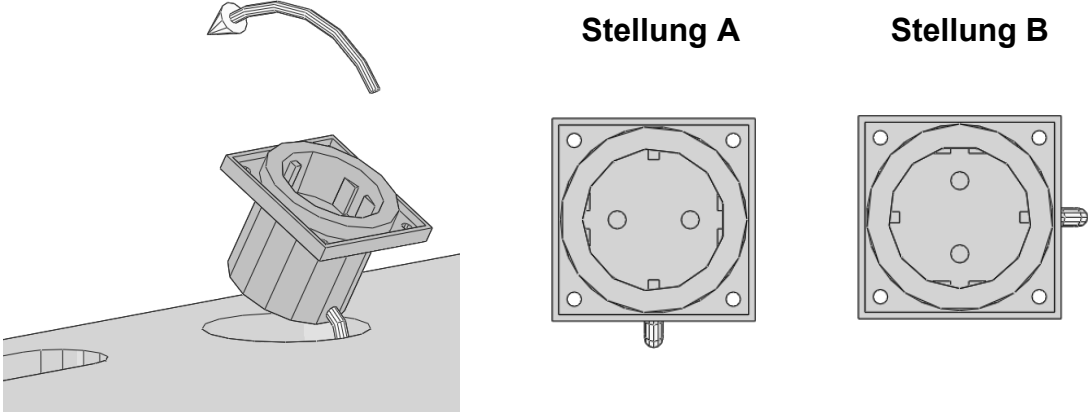
J.2	<b>Positionieren der Einbausteckdose</b>		
			
Kippen Sie die Einbausteckdose, je nach gewünschter Drehrichtung, wie dargestellt in die runde Ausfräsung. Beachten Sie bitte die genaue Stellung des ausgehenden Kabels.			

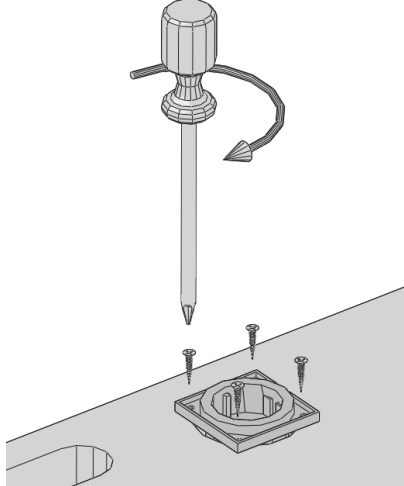
<b>J.3</b>	<b>Befestigen der Einbausteckdose</b>	4 x Spax-Schrauben 3,5x15 mm 
		
Schrauben Sie die Einbausteckdose von oben fest.		

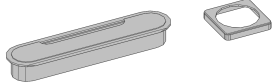
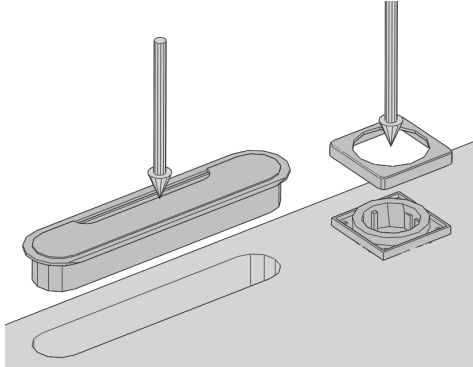
<b>J.4</b>	<b>Anbringen der Abdeckungen</b>	je nach Ausstattung 1 x Abdeckung Steckdose und Kabeldurchlass 
		
Drücken Sie die entsprechenden Abdeckungen fest von oben auf.		

## K Einbau einer LED Spotbeleuchtung

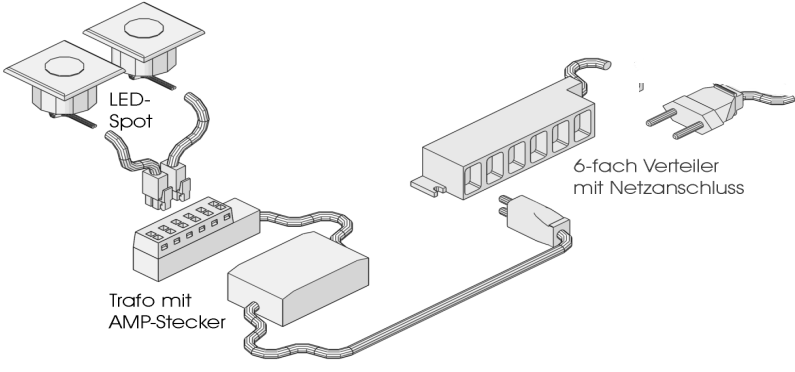
K.1	Aufbau der LED Beleuchtung	
		
Die Lieferung der LED – Beleuchtung erfolgt im Beschlagkarton		

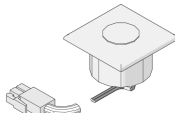
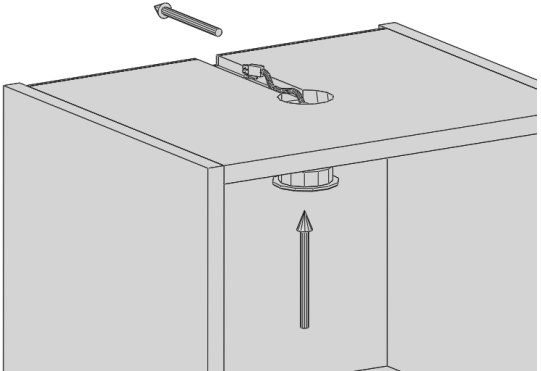
K.2	Einbau einer LED - Spotbeleuchtung in Vitrinen	1x LED Spot je Vitrine 
		
<p>Stecken Sie den Beleuchtungspot mit Anschlußkabel von unten in die vorgesehene Bohrung im Oberboden der Vitrine. Führen Sie das Anschlußkabel im Kabelkanal nach hinten. Drücken Sie den Spot fest in die Bohrung des Oberbodens. Führen Sie die Kabel nun zu dem Trafo.</p>		

## L Abschließende Arbeiten

L.1	<b>Anschrauben der Griffe</b>	Griff mit Schrauben M4  Knopf mit Schraube M4 und Klebeband 
-----	-------------------------------	---

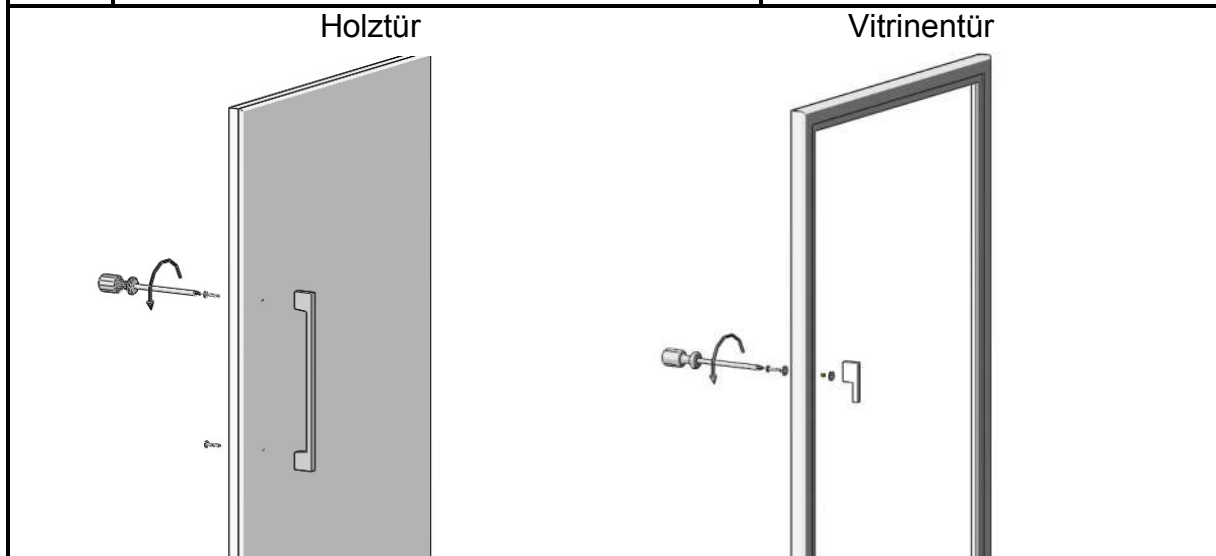

Halten Sie den Griff von außen auf die vorgebohrten Bohrungen in der Front und schrauben Sie von innen die Griffschrauben in den Griff. Legen Sie bei Vitrinentüren die mitgelieferten Kunststoffscheiben zwischen Schraubenkopf und Glas.

L.2	<b>Anschrauben der Knöpfe</b>	Knopf mit je 2 Schrauben M4 
-----	-------------------------------	--

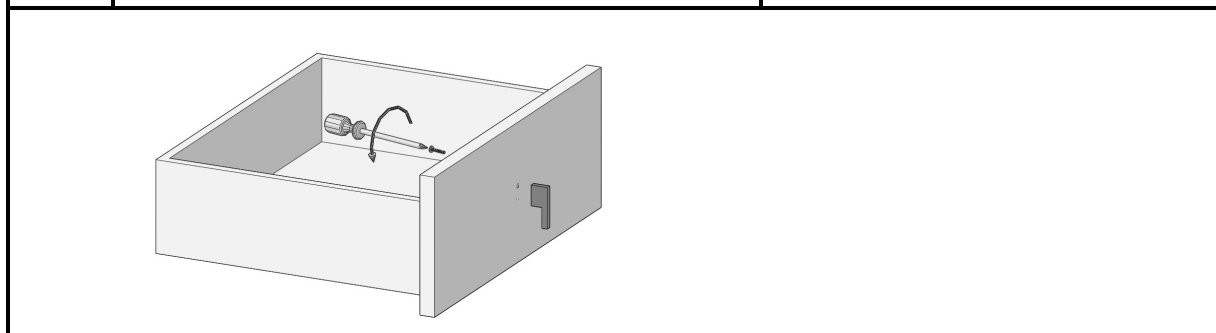

Halten Sie den Knopf außen auf die vorgebohrten Bohrungen in der Front und schrauben Sie von innen die Griffschrauben in den Knopf.

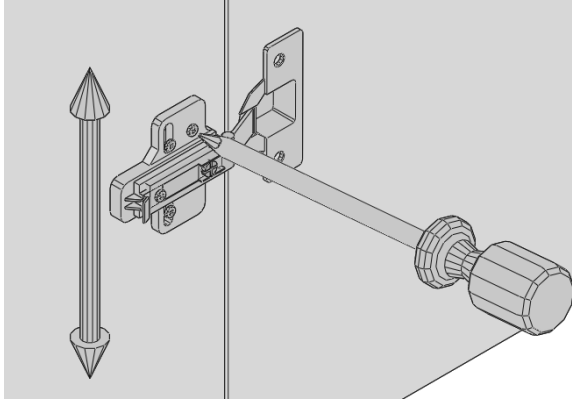
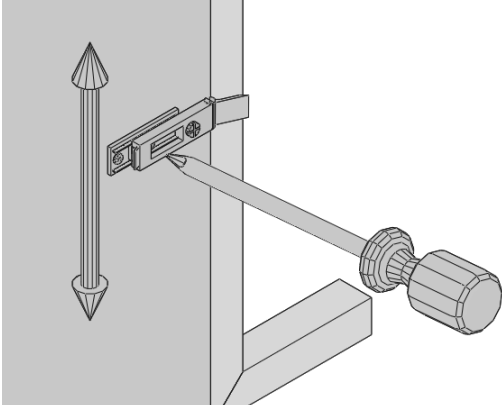
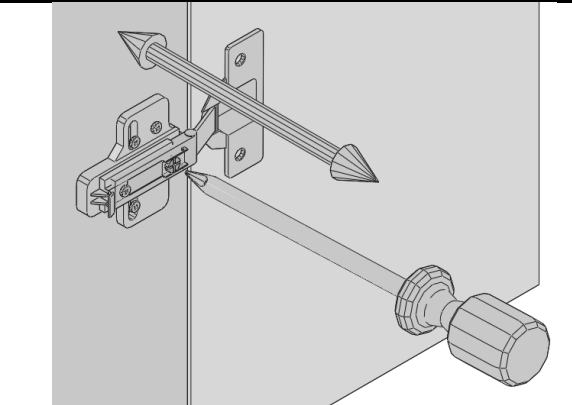
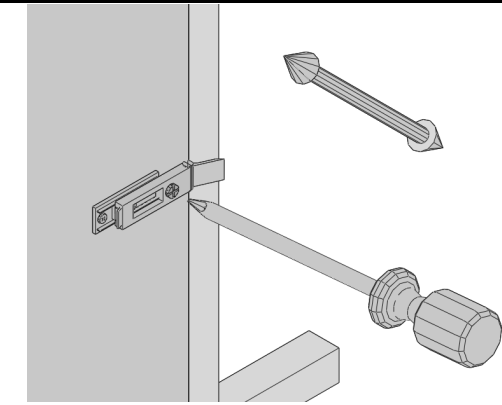
L.3	Türhöhe justieren		
 <p data-bbox="188 819 293 853">Holztür</p>	 <p data-bbox="775 819 922 853">Vitrinentür</p>		
<p>Verstellen Sie die Türhöhe, indem Sie die Justierschraube auf der Grundplatte nach links bzw. nach rechts drehen.</p>		<p>Verstellen Sie die Türhöhe, indem Sie die hintere Schraube auf den Lineargrundplatten durch die Türbänder nach links bzw. rechts drehen.</p>	
L.4	seitlichen Türanschlag justieren		
 <p data-bbox="188 1677 293 1711">Holztür</p>	 <p data-bbox="775 1677 922 1711">Vitrinentür</p>		
<p>Verstellen Sie den seitlichen Türanschlag, indem Sie die Stellschraube auf dem Band in die entsprechende Richtung drehen.</p>		<p>Zum Einstellen des seitlichen Türanschlages verdrehen Sie die Stellschraube auf den Türbändern.</p>	

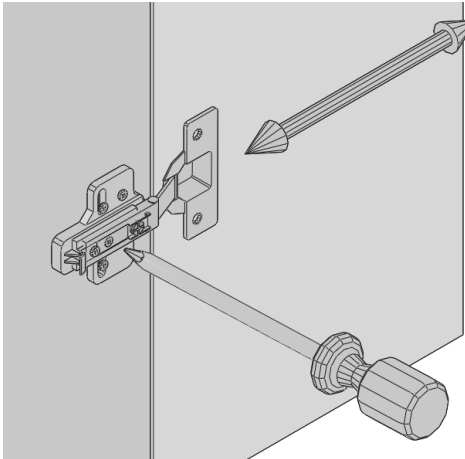
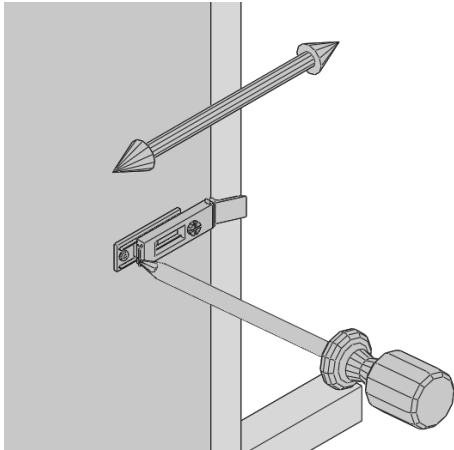
L.5	Türaufschlag justieren	
 <p data-bbox="185 855 293 887">Holztür</p>	 <p data-bbox="807 855 954 887">Vitrinentür</p>	
<p>Stellen Sie den Türaufschlag durch Verdrehen der Stellschraube auf der Grundplatte ein.</p>	<p>Verstellen Sie an den hinteren Stellschrauben auf den Linearplatten den Türaufschlag.</p>	

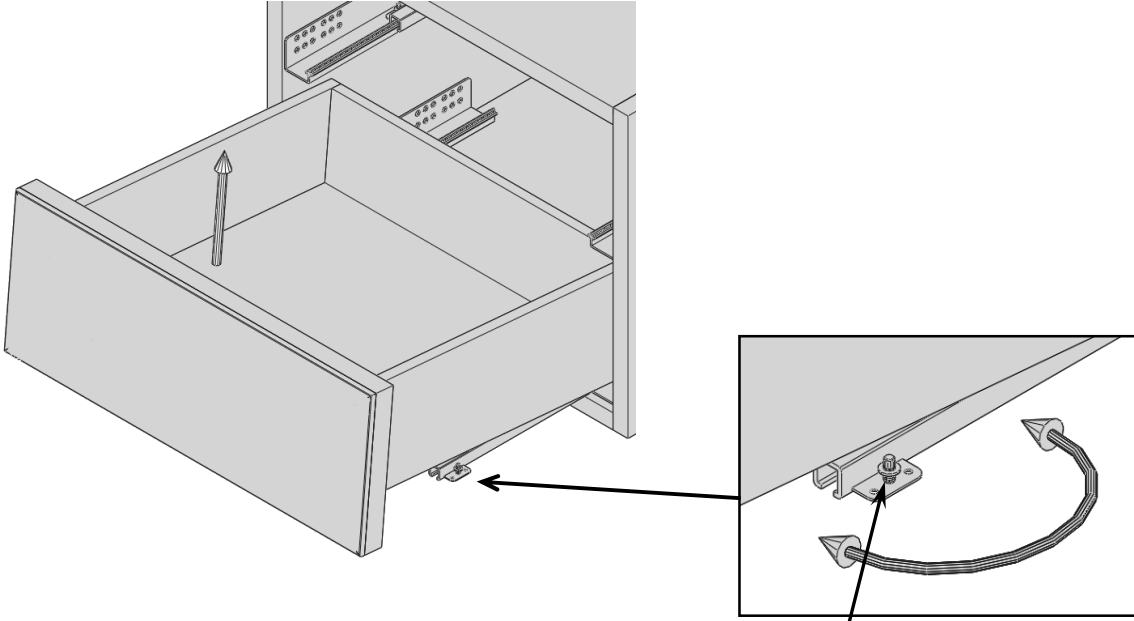
L.6	Teilauszug - Schubkastenhöhe justieren	
		
<p>Heben Sie den Schubkasten im vorderen Bereich leicht aus. Verstellen Sie die Höhe durch das Drehen der Auflagescheibe am Sicherungsbolzen. Setzen Sie den Schubkasten nach dem Justieren wieder auf den Sicherungsbolzen.</p>		

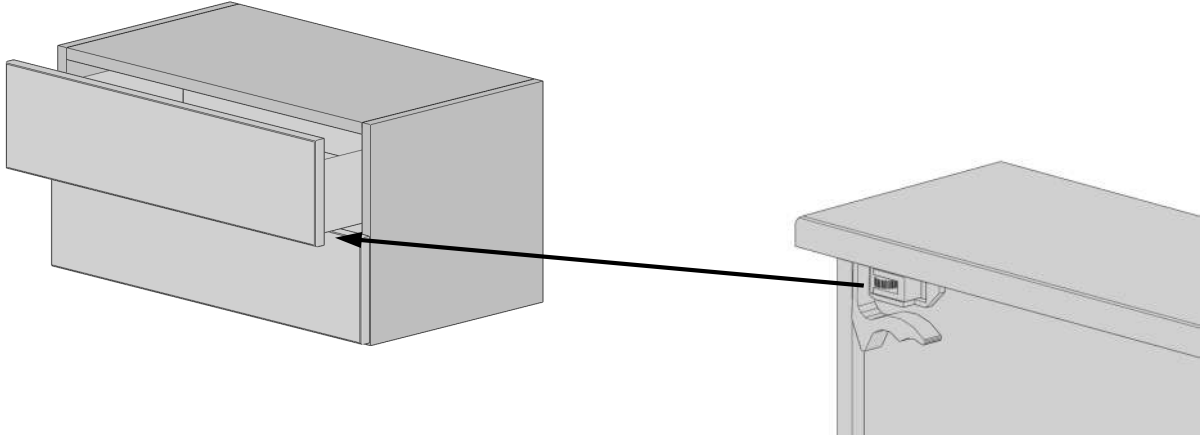

L.7	Vollauszug - Schubkastenhöhe justieren	
		
<p>Öffnen Sie den Schubkasten. Verdrehen Sie das Stellrad an der Kupplung in die gewünschte Richtung, um den Schubkasten zu heben oder zu senken. Der Schubkasten muss nicht ausgebaut werden.</p>		

Sie haben Ihre neue Wohnwand nun fertig montiert. Damit Sie möglichst lange Freude daran haben, beachten Sie bitte die folgenden Pflegehinweise:

## Pflegehinweise

Als Oberflächenmaterial werden hochwertige Möbellacke verwendet. Wir möchten Sie darauf hinweisen, dass das Einwirken von organischen Lösemitteln und Materialien, die solche enthalten, Schäden verursachen (z.B. Verdünnung, Aceton) kann.

Vermeiden Sie längere Einwirkung von Wasser und Alkohol. Ein Abwischen verschütteter Flüssigkeit mit einem Antistatik-Staubtuch ist im Allgemeinen ausreichend.

Das Behandeln der Oberfläche mit Scheuer- und Poliermitteln darf nicht erfolgen. In besonderen Fällen ist das Abwischen mit einem leicht angefeuchteten Tuch (evtl. mit etwas Geschirrspülmittel versetzt) möglich – danach jedoch die Oberfläche trocknen.

# WEHRSDORFER

Hochglanzfronten müssen mit besonderer Sorgfalt gepflegt und gereinigt werden. Verwenden Sie ein weiches Tuch (Baumwolle) und handwarmes Wasser, um Verunreinigungen zu entfernen. Feuchtigkeitsrückstände vermeiden Sie, indem Sie mit einem trockenen, weichen Tuch nachwischen

Das Nachdunkeln von Furnieren durch die Einwirkung von Sonnenlicht ist eine natürliche Erscheinung und kann nicht als Qualitätsminderung gewertet werden. Bitte vermeiden Sie, dass dekorative Gegenstände längere Zeit an einer Stelle stehen und somit zu unterschiedlichen Nachdunklungen führen.

Technische Geräte, wie CD – Player, Rundfunk- und Fernsehapparate, deren Standflächen mit Gummipolstern oder Ähnlichem versehen sind, dürfen nicht unmittelbar auf das Möbelstück gestellt werden. Die Füße können Markierungen auf der Stellfläche hinterlassen. Durch eine Unterlage (z.B. aus Filz) sind solche Schäden zu vermeiden.

Holztüren und Schubkästen nicht zudrücken, da diese mit einer Dämpfung ausgestattet sind. Alle diese Fronten schließen die letzten Zentimeter selbstständig.

**Wir wünschen Ihnen viel Freude mit Ihrem neuen Möbel!**

**Technische Änderungen vorbehalten.**

**Wehrsdorfer Werkstätten  
Möbel – und Innenausbau GmbH & Co. KG  
Dresdener Straße 43  
02689 Sohland OT Wehrsdorf  
Tel.: 035936 / 380-0  
Email: [info@wehrsdorfer.de](mailto:info@wehrsdorfer.de)  
[www.wehrsdorfer.de](http://www.wehrsdorfer.de)**